



Radiateur électrique à énergie sèche

Installation & informations de sécurité

Guide d'installation

Contenu

Utilisation et consignes de sécurité - **Page 2**

Informations générales - **Page 2**

Installation - **Page 3/4**

Branchement électrique - **Page 4**

Connexion au téléphone/tablette - **Page 4**

Spécifications du produit - **Page 4**

Écran - **Page 5**

Mode d'emploi - **Page 6**

Entretien - **Page 7**

Exigences en matière d'ERP - **Page 7**

Parmètres de la télécommande - **Page 7**

Votre garantie - **Page 8**

Maintenance - **Page 8**

Recyclage et élimination - **Page 8**

Nous contacter - **Page 8**

Utilisation et conseils de sécurité

Veillez lire attentivement...

Ce produit est conçu pour une utilisation domestique ou commerciale - telle que des maisons, magasins, hôtels,...

Ce produit n'est pas conçu pour une utilisation dans un environnement corrosif ou explosif (poussières, vapeurs ou gaz).

Ce produit peut être utilisé par des enfants de plus de 8 ans et des personnes aux capacités, physiques, sensorielles ou mentales réduites ou manquant de connaissances et d'expérience si elles ont bénéficié d'une surveillance ou d'instructions concernant l'utilisation de l'appareil en toute sécurité et si elles comprennent les risques encourus. Les enfants ne doivent pas jouer avec l'appareil. Le nettoyage et l'entretien de l'appareil ne doit pas être fait par un enfant sans surveillance.

Les enfants âgés de 3 à 8 ans ne doivent qu'allumer/éteindre l'appareil dans le cas où il est installé dans sa position d'utilisation normale et qu'ils aient bénéficié d'instructions concernant l'utilisation de l'appareil en toute sécurité, qu'ils soient sous surveillance et s'ils comprennent les risques encourus. Les enfants de 3 à 8 ans ne doivent pas brancher, régler, nettoyer et entretenir l'appareil.

Les enfants de moins de 3 ans doivent rester éloignés de l'appareil ou bénéficier d'une surveillance continue.

ATTENTION : la surface du produit peut devenir extrêmement chaude et causer des brûlures, veuillez prêter extrême attention lorsque des enfants ou personnes vulnérables se trouvent près de l'appareil.

Ce produit doit être installé par une personne qualifiée, en accord avec les normes et réglementations locales et connecté à une installation électrique en bonne condition.

Ne pas utiliser de rallonges électriques ou d'adaptateur pour faire fonctionner cet appareil.

ATTENTION : ne pas couvrir le radiateur pour éviter toute surchauffe.

Le cordon d'alimentation ne peut pas être remplacé. Si il est endommagé, le produit doit être débranché et éliminé.

Ce produit ne peut être installé qu'en dehors des zones 1 et 2 lorsque placé dans une salle de bain.

ATTENTION : n'utilisez pas ce produit dans des pièces trop petites lorsqu'elles sont occupées par des personnes incapables de quitter la pièce seules, n'utilisez ce produit que si ces personnes disposent d'une surveillance constante.

Pour assurer la sécurité des plus petits, veillez à installer le produit de sorte à ce que le point le plus bas soit à au moins 60 cm du sol.

Informations générales

Ne jetez pas l'emballage avant de vous être assuré que toutes les pièces du produit sont sorties et en bonne condition.

Vérifiez que l'appareil n'a pas de défaut avant de débiter l'installation.

Si défaut il y a sur l'appareil ou le câble d'alimentation, n'utilisez pas le produit. Si des dégâts sont causés pendant ou après l'installation, veillez à éteindre et débrancher l'appareil immédiatement.

Veillez à garder le câble d'alimentation loin des surfaces chaudes du radiateur.

Ce radiateur ne comporte aucune pièce réparable. Ne démontez jamais le radiateur, car cela annulerait la garantie et pourrait entraîner des blessures.

Veillez lire l'entièreté du manuel avant de commencer l'installation.



Outils nécessaires à l'installation :

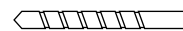

10mm

Consignes de sécurité lors de l'installation :

Si vous avez un doute lors de l'installation du produit, veuillez contacter une personne qualifiée. L'appareil doit être connecté à une prise électrique en bonne condition.

Les réglementations électriques locales doivent être respectées lors de l'installation.

Veuillez respecter les zones de sécurité si l'appareil est installé dans une salle de bain.

Ce produit ne doit pas se trouver directement sous une prise de courant.

Installation

Votre radiateur est fourni avec des supports de fixation. Ils sont spécialement créés pour ce radiateur, n'essayez pas d'utiliser d'autres supports.

1

Modèles	a(mm)	b(mm)	e(mm)	f(mm)
RE-600W	410	93	140	495
RE-900W	550	93	280	495
RE1200W	690	93	420	495
RE1500W	830	93	560	495
RE-1800W	970	93	700	495

2

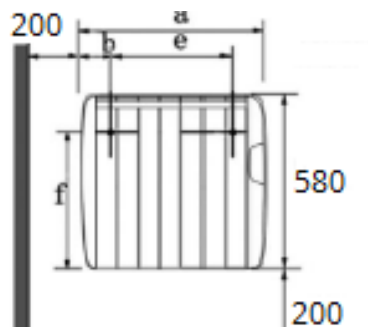

3

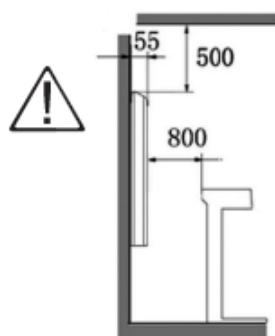

4

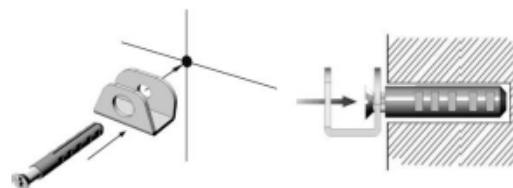

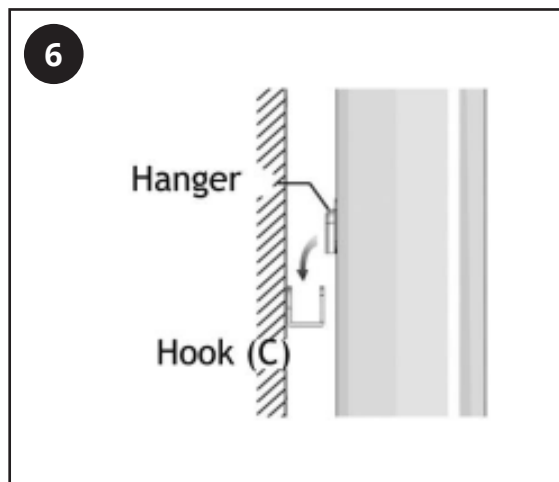
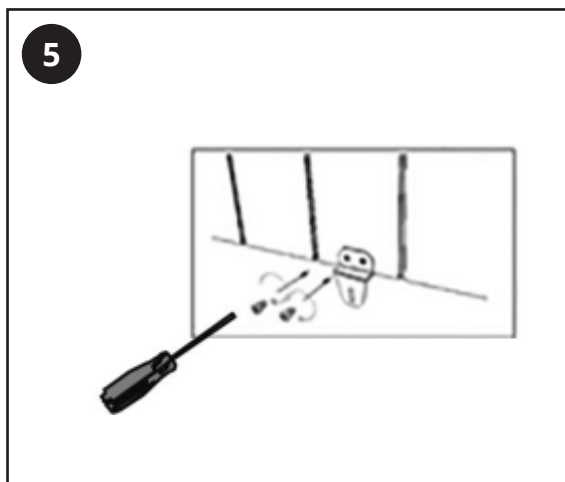

Branchement électrique

ATTENTION : Si la fiche est retirée pour le câblage, l'installation doit être effectuée par un électricien qualifié et conformément aux réglementations électriques locales.

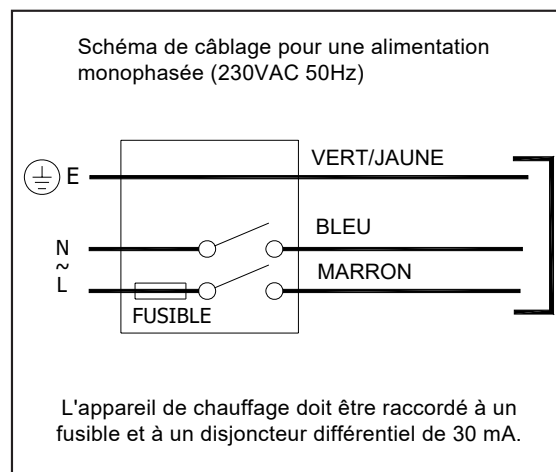
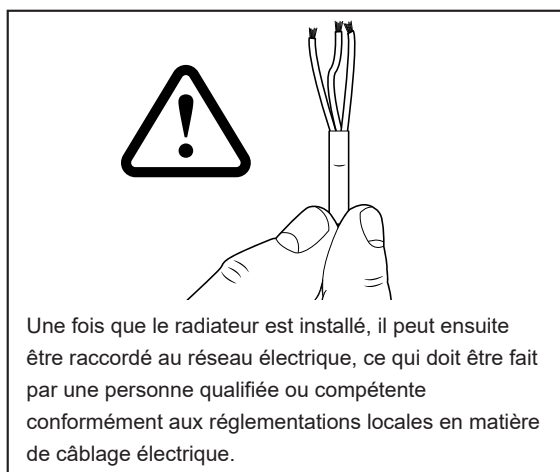

Pour les appareils de chauffage équipés d'une fiche UK/EU, utilisez une prise en bon état et adaptée à l'appareil.

Connexion au téléphone/tablette

Télécharger l'application ECOSO :

1. Recherchez l'application "ECOSO" dans Google Play store ou Apple Store.
2. Assurez-vous que votre téléphone/tablette est connecté au réseau Wi-Fi.
3. Installez l'application ECOSO et suivez les instructions pour créer votre compte.

Appairage du radiateur :

1. Ouvrez l'application ECOSO et connectez vous.
2. Assurez vous que le radiateur est allumé depuis l'interrupteur à l'arrière du produit.
3. Appuyez sur le bouton + en haut à droite de l'application.
4. Sélectionnez 'Others' (Autres) puis 'Connector (WiFi)' et suivez les instructions affichées sur l'écran. Veuillez noter : ce produit ne se connecte qu'au Wi-Fi 2.4Ghz.

Si la lumière ne clignote pas, maintenez le bouton de redémarrage du produit  pendant 5 secondes jusqu'à ce qu'une lumière commence à clignoter indiquant le mode connexion.

Caractéristiques du produit

Numéro produit	Hauteur (mm)	Largeur (mm)	Puissance	Tension d'entrée
DRDH900W	533	595	900	230VAV~50Hz
DRDH1200W	533	733	1200	230VAV~50Hz
DRDH1500W	533	873	1500	230VAV~50Hz
DRDH1800W	533	1013	1800	230VAV~50Hz
DRDH2000W	533	1013	2000	230VAV~50Hz
DRDH900A	533	595	900	230VAV~50Hz
DRDH1200A	533	733	1200	230VAV~50Hz
DRDH1500A	533	873	1500	230VAV~50Hz
DRDH1800A	533	1013	1800	230VAV~50Hz
DRDH2000A	533	1013	2000	230VAV~50Hz
DRDH900B	533	595	900	230VAV~50Hz
DRDH1200B	533	733	1200	230VAV~50Hz
DRDH1500B	533	873	1500	230VAV~50Hz
DRDH1800B	533	1013	1800	230VAV~50Hz
DRDH2000B	533	1013	2000	230VAV~50Hz

Écran :

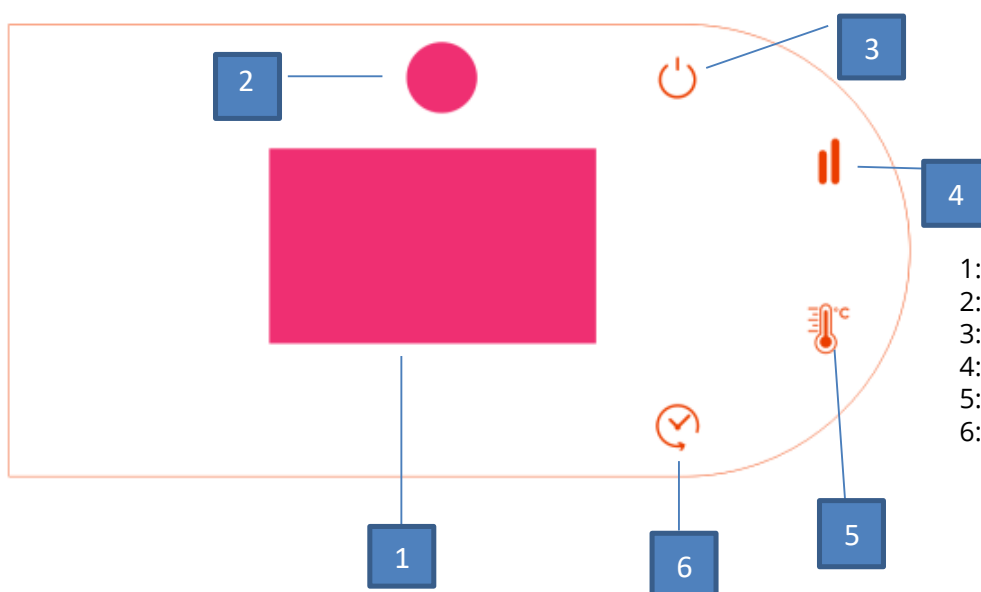

- 1: Écran
- 2: Contrôle du signal du capteur Pr par wifi
- 3: Marche/arrêt
- 4: Mode (Chaleur en attente)
- 5: Temperature
- 6: Minuterie

Mode d'emploi

Pour allumer le radiateur, appuyez sur  la partie haute de l'écran va indiquer la température.

Pour sélectionner le mode que vous souhaitez, appuyez sur Veille 

Mode 

chauffage 

Régler la température 

Appuyez sur le bouton , la température peut être réglée entre 5°C et 40°C.

La température ambiante est affichée à chaque fois que l'appareil est mis en marche. La température peut être réglée lorsque l'appareil est en mode veille ou en mode chauffage, mais il ne chauffera qu'en mode chauffage. La température peut être réglée lorsque le chauffage est en mode veille ou en mode chauffage, mais il ne chauffera qu'en mode chauffage. Si la température actuelle de la pièce est supérieure à la température réglée, l'appareil ne chauffera pas. Si la température actuelle de la pièce est inférieure à la température réglée, le chauffage ne fonctionnera pas tant que la température de la pièce ne sera pas inférieure de 2 degrés à la température réglée.

Minuterie 

La touche de minuterie permet de démarrer ou d'arrêter l'appareil à l'heure souhaitée, avec un intervalle de temps compris entre 1 heure et 24 heures.

Sécurité enfant 

Depuis la télécommande (si achetée) : appuyez sur le bouton de sécurité enfant pendant 3 secondes pour bloquer et débloquer l'écran.

Depuis l'écran : appuyez sur le bouton mode pendant 3 secondes pour bloquer et débloquer l'écran.

Son de fonctionnement

L'appareil émet un bip à chaque réglage.

Fonction de minuterie via l'application :

Lorsque l'appareil est connecté au WIFI, appuyez sur "Weekly Timer" (minuterie hebdomadaire) puis sur "Add Schedule" (ajouter un programme) depuis l'écran d'accueil. Réglez le jour de la semaine et l'heure d'allumage ou d'extinction de l'appareil.

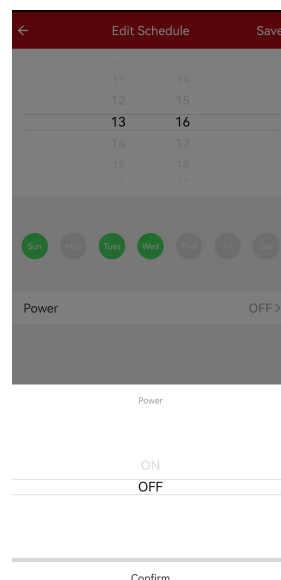
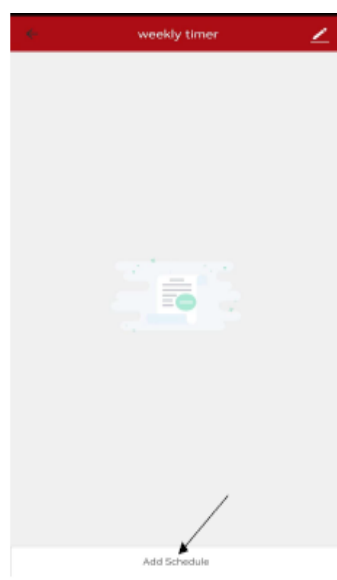
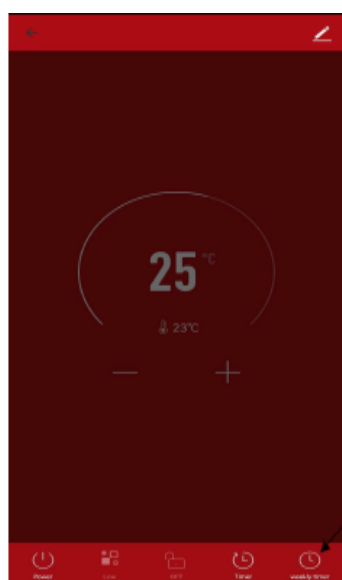

Choisissez l'heure

Choisissez le jour

Appuyez ici

Choisissez l'action

Confirmez l'action après chaque paramètre

Paramètres de la télécommande (si achetée) :

Les boutons de la télécommande correspondent aux boutons de l'écran tactile du produit. Veuillez noter : la télécommande nécessite 1 pile CR2025 (non fournie).

1: Marche arrêt 

2: Mode 

3: Température 

4: Minuterie 

5: Sécurité enfant 

Exigences en matière d'ERP

Modèle	RE-600	RE-900	RE-1200	RE-1500	RE-2000
Puissance de chauffe					
Puissance de chauffe nominale (P _{nom} /kw)	0.6	0.9	1.2	1.5	2.0
Puissance de chauffe minimale (indicative) (P _{min} /Kw)	0.6	0.9	1.2	1.5	2.0
Puissance de chauffe continue maximale (P _{max.c} /kw)	0.6	0.9	1.2	1.5	2.0
Consommation d'électricité auxiliaire					
A puissance de chauffe nominale (e _{lmax} /KW)	N/A	N/A	N/A	N/A	N/A
A puissance de chauffe minimale (e _{lmin} /KW)	N/A	N/A	N/A	N/A	N/A
En mode veille (e _{lSB} /W)	0.00038	0.00038	0.00038	0.00038	0.00038

Options de contrôle (plusieurs sélections possibles)	
K]h k cf_]b['h]a Y``]a]h]h]cb	Oui
Contrôle de la température de la pièce	Oui
Avec option de contrôle à distance	Oui
Avec contrôle adaptatif du démarrage	Non

Entretien

Toujours éteindre le radiateur avant tout entretien.

Nettoyer la surface extérieure avec un chiffon doux et humide et sécher correctement.

Nettoyer l'appareil au minimum une fois par an avec un aspirateur pour enlever les excès de poussière. Ne jamais plonger l'appareil dans de l'eau ou autres liquides.

Le revêtement du radiateur vous assure une protection parfaite. Pour le nettoyer, veuillez n'utiliser que des détergents neutres (produits de nettoyage sans abrasifs).

Le boîtier du thermostat est en plastique, ne pas utiliser de solvants.

Toute réparation doit être effectuée par le fabricant ou ses représentants.

ATTENTION :

Ne jamais essayer d'ouvrir le radiateur, même lorsqu'il n'est pas branché.



NE PAS COUVRIR

Risque de surchauffe



Fabriquant



Consulter le mode
d'emploi

Votre garantie

Pour connaître la garantie spécifique à vos produits, veuillez vous référer au site web.

La garantie débute le jour de l'achat.

La garantie vous couvre en cas de défauts résultants de la fabrication du produit, elle ne s'applique pas aux problèmes de mauvaise installation.

Les frais de main-d'œuvre pour l'installation des produits ne sont pas couverts par cette garantie.

Maintenance

Nettoyez le produit avec un chiffon doux sec ou humide. Pour les tâches résistantes, nettoyez le produit avec de l'eau savonneuse et veillez à le sécher avec un chiffon sec. NE PAS UTILISER d'abrasifs ou de nettoyeurs acides. Si vous n'êtes pas sûr, veuillez nous contacter en amont.

Recyclage et élimination

Veillez recycler l'emballage conformément aux réglementations locales en matière de traitement des déchets et suivre les mêmes conseils à la fin de la vie du produit.

Produit - Aluminium.

Emballage - Carton, plastique.

Nous contacter

Unit 1 & 2 Dawson Ct

Burnley

Lancashire

BB11 5UB